



499751

1

- x1
 - x1 x1
 - x1
- 5,8 mm
15/64"



2

- x1
 - x2
 - x1 x2
 - x2
- 5,8 mm
15/64"

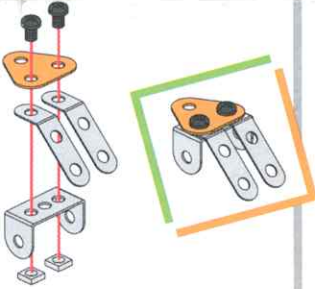

3

- x1
 - x2 x2
 - x2
- 9,5 mm
3/8"

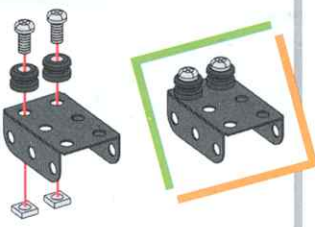

4

- x2 x2
 - x2
- 9,5 mm
3/8"

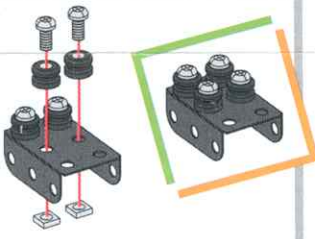

5

- x2
 - x6 x2
 - x2
- 14,7 mm
9/16"

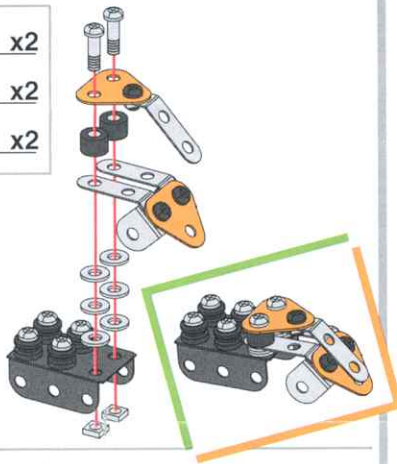

6

- x6
- x6

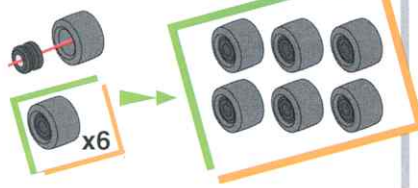

7

- x2
- x2
- x1

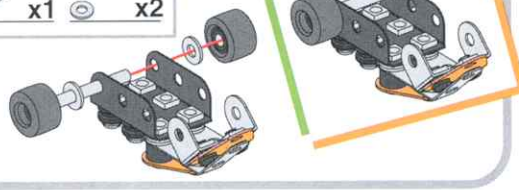

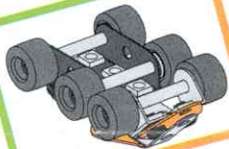
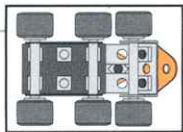
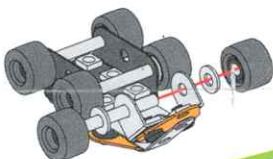
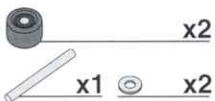
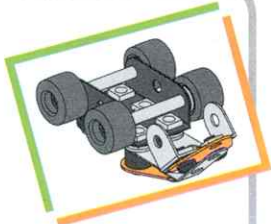
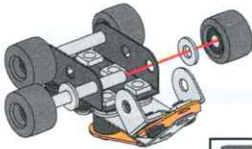
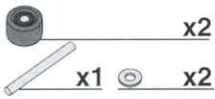

MECCANO®

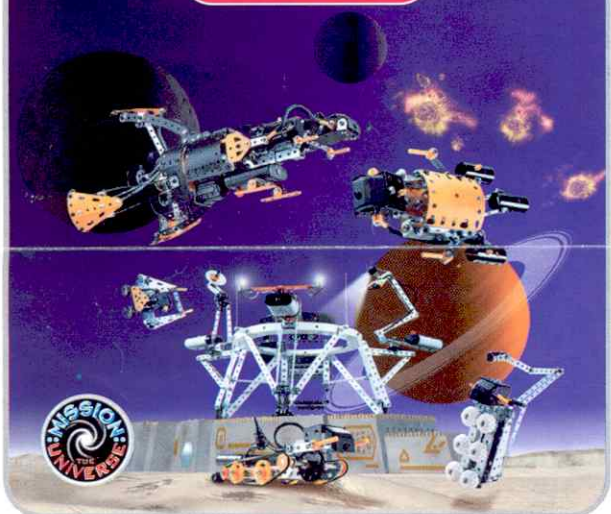

THIS PRODUCT CONFORMS AT DATE OF MANUFACTURE TO SAFETY REQUIREMENTS A.S.T.M. - F. 963.

この製品は製造日において安全規格A.S.T.M.-F.963に適合しています。

Not suitable for children under 36 months. Contains small parts which could be swallowed.

Ne convient pas à un enfant de moins de 36 mois. Contient de petites pièces pouvant être avérées.

Nicht geeignet für Kinder unter 36 Monaten. Enthält verschluckbare Kleinteile.

Non adatto a bambini di età inferiore ai 36 mesi in quanto contiene piccole parti.

No se recomienda para niños menores de 36 meses. Cuidado: contiene piezas pequeñas que podrían ser tragadas.

Nel geschikt voor kinderen jonger dan 36 maanden. Bevat kleine onderdelen die ingeslikt kunnen worden.

Não é recomendável para crianças de menos de 36 meses. Contém peças pequenas que podem ser engolidas.

Ej lämpligt för barn under 36 månader. Innehåller små delar som kan sväljas.

Ei sovellet alle 3-årbarn til bruk. Småttill på små delar.

Ikke egnet for barn under 3 år. Inneholder små dele som kan sluges.

Σεβ. εδω. για παιδιά ηλικίας κάτω των 36 μηνών. Περιέχει μικρά τμήματα που μπορεί να τα καταπιεί.

この玩具は3歳以上のお子様向きです。小児には小さな部品を飲みこんでしまう危険があります。

Many of the models and component parts are unique and original designs, which are the property of MECCANO S.A. They are protected by national legislation as industrial designs, trademarks and/or copyrights throughout many countries. For detailed information, please contact MECCANO S.A. MECCANO takes no responsibility where instructions have not been followed, where pieces have been put to uses other than those in the instructions, or have been modified for another use.

De nombreux modèles et pièces sont des créations originales, propriétés de MECCANO S.A. et sont protégés par les législations nationales sur les dessins et modèles, marques et/ou droits d'auteurs. Pour toute information, merci de contacter : MECCANO S.A. MECCANO se dégage de toutes responsabilités en cas de non-respect des indications de montage, utilisation des pièces pour un autre usage que celui indiqué dans les notices et/ou modification des pièces.

Zahlreiche Modelle und Teile sind Erfindungen und Eigentum der Firma MECCANO S.A. Sie sind durch Inland-Gesetze über Zeichnungen und Modelle sowie Warenzeichen und/oder Urheberrechte geschützt. Für zusätzliche Auskünfte wenden Sie sich bitte an: MECCANO S.A. MECCANO kann keine Haftung übernehmen, wenn die Anleitungen nicht befolgt oder wenn Teile anders als in den Anleitungen vorgesehen eingesetzt oder abgeändert werden.

Numerosi modelli e pezzi sono creazioni originali della MECCANO S.A. e sono protetti dalle legislazioni nazionali sui disegni e modelli, marchi e/o diritti d'autore. Per qualsiasi informazione, vi potete prendere contatto con: MECCANO S.A. MECCANO non si assume alcuna responsabilità qualora le istruzioni non vengano seguite, le parti componenti vengano impiegate in modo diverso da quanto illustrato o siano state modificate per usi differenti dal montaggio dei modelli MECCANO.

Numeros modelos y piezas son creaciones originales, propiedades de MECCANO S.A. y están protegidos por las legislaciones nacionales en lo que concierne a los dibujos y modelos, marcas y/o derechos de autor. Para cualquier información, sírvase ponerse en contacto con: MECCANO S.A. MECCANO no se responsabilizará en aquellos casos en que no se hayan seguido las instrucciones, las piezas se hayan usado con distinto fin al indicado en las instrucciones o bien se hayan modificado para otros usos.

Veel modellen en onderdelen zijn origineel ontworpen en eigendom van MECCANO S.A. en worden beschermd door de nationale wetgeving op tekeningen en modellen, merken en/of auteursrechten. Voor informatie gelieve contact op te nemen met MECCANO S.A. MECCANO sluit elke aansprakelijkheid uit ingeval van het niet opvolgen van de montage-

PLEASE RETAIN INSTRUCTIONS
NOTICE A CONSERVER
BAUANEITUNG BITTE AUFBEWAHREN
SI CONSIGLIA DI CONSERVARE LE ISTRUZIONI
CONSERVE EL MANUAL DE INSTRUCCIONES
INSTRUCTIES BEWAREN SVP
CONSERVAR MANUAL DE INSTRUÇÕES
SPARA INSTRUKTIONERNA
SÄILYTTÄ OHJEET
INSTRUKTIONERNE BØR OPBEVARES
ΚΡΑΤΗΣΤΕ ΤΙΣ ΟΔΗΓΙΕΣ
説明書は保存してください。



Instructies, het gebruik van onderdelen voor andere doeleinden dan omschreven in de instructies en/of het modificeren van geleverde onderdelen

Vários modelos e peças são criações originais, propriedades da MECCANO S.A. e são protegidos pelas legislações nacionais relativas aos desenhos e modelos, às marcas e/ou aos direitos de autor. Para qualquer informação, é favor contactar : MECCANO S.A. A MECCANO não tem sido respeitadas, das peças serem utilizadas para outros fins que não os indicados nas instruções e/ou que tenham sido alteradas para outras utilizações.

Många modeller och delar består en unik och original formgivning vilken är MECCANO S.A. egenom. Dessa modeller och delar är skyddade genom lagstiftning såsom industriell formgivning, varumärke och/eller upphovsmanntariff i ett flertal länder. För mer detaljerad information, var vänlig och kontakta MECCANO S.A. MECCANO kan ej ta ansvar för något då instruktionerna ej har följts, då delar har använts till annat än vad instruktionerna avsett eller att delarna har blivit modifierade till annan användning.

Useet mallit ja osat ovat MECCANO S.A.:n omaisuutta olevaa suunnittelua. Useat mallit ja osat ovat ilalla suojattua teollista tuotantoa, tavaramerkkejä ja/tai kopiointioikeuksia useissa maissa. Tuotemerkki MECCANO on MECCANO S.A.:n omaisuutta oleva rekisteröity tavaramerkki, jonka käyttö ilman lupaa on kielletty. Lisätietoja varten, ottakaa yhteyttä MECCANO S.A. MECCANO ei ota vastuuta, jos osia on käytetty muuhun kuin ohjeiden suosittelemaan käyttötarkoitukseen tai jos osia on itse muuttettu.

Vore mange modeller og dele er originale fremstillinger og ejes af MECCANO S.A. Tegninger, modeller, fabrikationsmærker og ophavsret er lovbeskyttede i hvert land. Yderligere oplysninger kan fås hos: MECCANO S.A. MECCANO frastiger sig ethvert ansvar såfremt montage instruktionerne ikke overholdes, hvis materialet bliver brugt til andre formål end det der står anført i instruktionerne, eller hvis der foretages ændringer af loddelen

Todos modelos y piezas son creaciones originales, propiedades de MECCANO S.A. y están protegidos por las legislaciones nacionales en lo que concierne a los dibujos y modelos, marcas y/o derechos de autor. Para cualquier información, sírvase ponerse en contacto con: MECCANO S.A. MECCANO no se responsabilizará en aquellos casos en que no se hayan seguido las instrucciones, las piezas se hayan usado con distinto fin al indicado en las instrucciones o bien se hayan modificado para otros usos.

Veel modellen en onderdelen zijn origineel ontworpen en eigendom van MECCANO S.A. en worden beschermd door de nationale wetgeving op tekeningen en modellen, merken en/of auteursrechten. Voor informatie gelieve contact op te nemen met MECCANO S.A. MECCANO sluit elke aansprakelijkheid uit ingeval van het niet opvolgen van de montage-



MECCANO
363, Avenue de Saint-Exupéry
62100 CALAIS - FRANCE

Made in France by: Fabriqué en France par : Meccano S.A. MECCANO® is an exclusive trademark of MECCANO S.A. © 06/1997 Meccano S.A. Hecho en Francia :

Imp. CAONE - 62610 BALINGHEM

499751 104 001