

1518

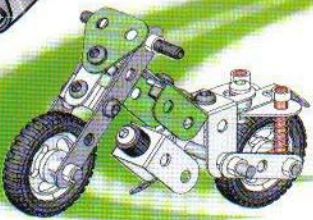

1

- 1**
- x1
 - x1
 - x1
 - x1

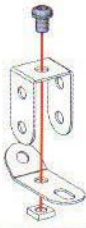

- 2**
- x1
 - x1
 - x2
 - x2

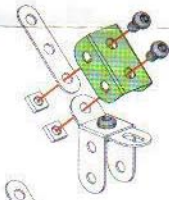

- 3**
- x1
 - x1
 - x1
 - x1
 - x1

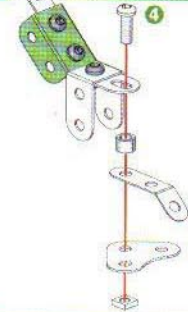

- 4**
- x1
 - x1
 - x1
 - x1

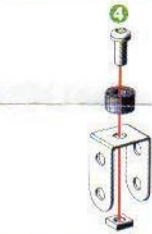

- 5**
- x1
 - x2
 - x2

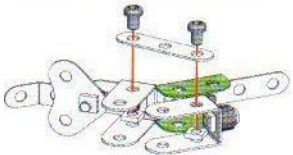

- 6**
- x1
 - x1
 - x1

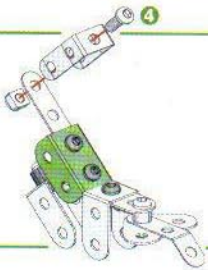

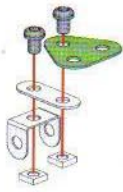

- 7**
- x1
 - x1
 - x1
 - x1
 - x2
 - x2



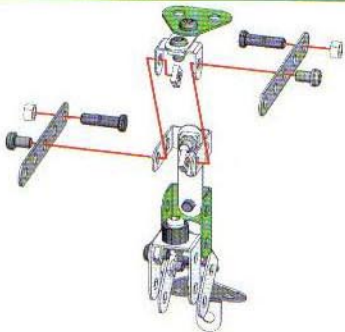



- 8**
- x2
 - x2
 - x2
 - x2
 - x2

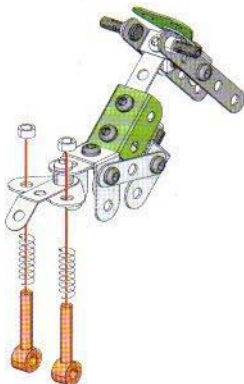

- 9**
-  x2
 -  x2
 -  x2



- 10**
-  40 mm x1
 -  x1
 -  x4
 -  x1
 -  x2

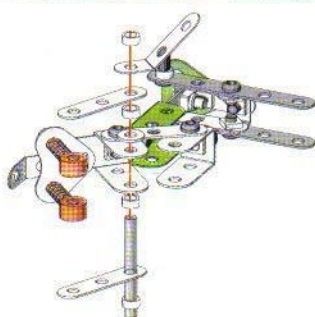

- 11**
-  x1
 -  x1
 -  x2
 -  25 mm x1
 -  x2

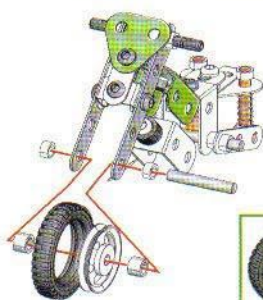

- 12**
-  32 mm x1
 -  x2
 -  x1
 -  x1

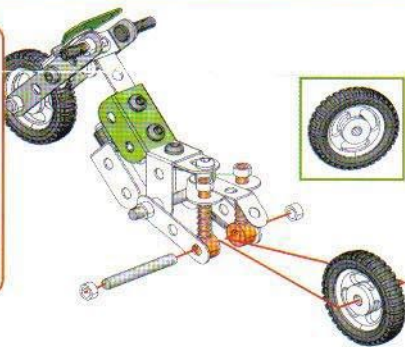

- GB** Many of the models and component parts are unique and original designs which are the property of MECCANO S.A. They are protected by national legislation as industrial designs. Infringement and/or copyright in many countries. For detailed information, please contact MECCANO S.A. Meccano S.A. accepts no responsibility for (i) failure to follow instructions, (ii) use for any purpose other than as specified in the instructions (iii) any alteration of any parts or components. MECCANO S.A. respects children's safety: all models are tested by children.
- F** De nombreux modèles et pièces sont des créations originales, propriétés de MECCANO S.A. Ils sont protégés par les législations nationales sur les dessins et modèles, marques et/ou droits d'auteurs. Pour toute information, merci de contacter MECCANO S.A. La responsabilité de MECCANO S.A. ne saurait être engagée en cas d'accident survenu à la suite (i) du non respect des instructions de montage (ii) l'usage ultérieur des pièces autre que celle proposée dans le notice (iii) d'une altération ou de la modification des pièces. La société MECCANO respecte la sécurité des enfants: ses modèles sont testés par des enfants.
- D** Zahlreiche Modelle und Teile sind Erfindungen und Eigentum der Firma MECCANO S.A. Sie sind durch inland-Gesetze über Zeichnungen und Modelle sowie Warenzeichen und/oder Urheberrechte geschützt. Für zusätzliche Auskünfte wenden Sie sich bitte an: MECCANO S.A. Die Firma Meccano S.A. haftet nicht für Unfälle, die aus der (i) Nichtbeachtung der Bauanleitung, der (ii) Verwendung anderer als in der Bauanleitung angegebenen Teile oder der (iii) Änderung oder Modifikation der Teile resultieren. Alle Modelle der Firma Meccano S.A. wurden von Kindern getestet und entsprechen den Sicherheitsnormen.
- I** Numerosi modelli e pezzi sono creazioni originali della MECCANO S.A. e sono protetti dalle legislazioni nazionali sui disegni e modelli, marchi e/o diritti d'autore. Per qualsiasi informazione, viaggiate prendere contatto con: MECCANO S.A. Meccano S.A. declina ogni responsabilità in caso d'incidenti sopravvenuti in seguito (i) al non rispetto delle istruzioni di montaggio (ii) utilizzo dei pezzi per funzioni diverse da quelle previste nel manuale (iii) alterazione o modifica dei pezzi. La società MECCANO rispetta la sicurezza dei bambini: i suoi modelli vengono testati dai bambini stessi.
- E** Numerosos modelos y piezas son creaciones originales, propiedades de MECCANO S.A. y están protegidos por las legislaciones nacionales en lo que concierne a los dibujos e modelos, marcas y/o derechos de autor. Para cualquier información, sárvase ponerse en contacto con: MECCANO S.A. Meccano S.A. carece de responsabilidad en caso de accidente debido a: (i) el incumplimiento de las instrucciones de montaje (ii) una utilización de los piezas diferente a la que se indica en las instrucciones (iii) una alteración o modificación de las piezas. La sociedad MECCANO respeta la seguridad de los niños: sus modelos están probados por niños.
- P** Vários modelos e peças são criações originais, propriedades da MECCANO S.A. e são protegidos pelas legislações nacionais relativas aos desenhos e modelos, a marcas e/ou aos direitos de autor. Para qualquer informação, é favor contactar: MECCANO S.A. A Sociedade MECCANO S.A. não poderá ser responsabilizada pelos acidentes provocados (i) pelo não cumprimento das instruções de montagem (ii) pelo uso indevido das peças ou (iii) pela modificação ou alteração das peças. A Sociedade MECCANO respeita a segurança das crianças: os seus modelos foram testados por crianças.

- S** Många modeller och delar består av unika och/eller original konstruktioner vilka är MECCANO S.A. egendom. Dessa modeller och delar är skyddade genom lagstiftning såsom industriell konstruktion, varumärken och/eller upphovsrättsskydd i ett flertal länder. För mer detaljerad information, var vänlig och kontakta MECCANO S.A. MECCANO S.A. väntar sig all ansvar i händelse av olycka till följd av (i) att monteringen utförts felaktigt (ii) en annan användning av delarna än den som står i anvisningen (iii) en förändring eller testning av delarna. Företaget MECCANO respekterar barnsäkerhet: modellerna har testats av barn.
- FIN** Usele mallit ja osat ovat MECCANO S.A.:n omisukselta erillisiä alkuperäisiä keksintöitä. Ne ovat kansainvälisellä lailla suojattuja, koska niillä on tavaramerkkejä jotta kopioimiskäytös. Pyydämme ottamaan yhteyttä MECCANO S.A.:han kaikissa tapauksissa liittyessä vaurioitumiseen. MECCANO S.A. ei vastaa eikä kata seurauksista syntyneistä vahingoista tai muista tappioista (i) ohjeiden vastainen käyttäminen, (ii) muuten kuin ohjeissa tarkoitettujen osien käyttö, (iii) osien muuttamista tai niiden muokkauksia. MECCANO ei vastaa kukaan vahingoista, jotka johtuvat (i) ohjeiden noudattamattomasta käytöstä, (ii) osien muuttamisesta tai niiden muokkauksesta, (iii) osien muuttamisesta tai niiden muokkauksesta.
- OK** Vore mange modeller og dele er originale konstruktioner og ejes af MECCANO S.A. Tegninger, modeller, fabrikmærkninger og oplysninger er lovbeskyttede i hvert land. Yderligere oplysninger kan fås hos: MECCANO S.A. MECCANO S.A. frastpiger sig ethvert ansvar, såfremt det er sit ulovligt forbrug af (i) af monteringsinstruktionerne ikke er blevet overholdt, (ii) at delene er blevet brugt til andre formål, end dem der er beskrevet i betjeningsvejledningen, (iii) eller at delene er blevet beskadiget eller ændret. MECCANO overholder sikkerhedsreglerne for børn. Alle modeller testes af børn.
- H** Vore modelen en ontdekking zijn originele ontwerpen en eigendom van MECCANO S.A. Tegetingen, modelen, fabrieksmarkeringen en oplysningen zijn wettelijk beschermd door de nationale wetgevingen op het gebied van modellen, merken en/of auteursrechten. Voor informatie gelieve contact op te nemen met MECCANO S.A. De aansprakelijkheid van MECCANO S.A. is uitgesloten in geval van ongeoorplaatte werkzaamheden uit het niet naleven van de montage-instructies (i), uit het gebruik van andere onderdelen dan die zoals vermeld in de handleiding (ii), of uit het veranderen of modificeren van de onderdelen (iii). De firma MECCANO neemt de veiligheid van de kinderen in acht. De modellen zijn door kinderen getest.
- GR** Πολλά μοντέλα και εξαρτήματα είναι ιδιόκτητες, ιδιοκτησία της MECCANO S.A. και προστατεύονται από τις εθνικές νομοθεσίες ως σχέδια, εμπορικά σήματα ή δικαιώματα πνευματικής ιδιοκτησίας. Για περισσότερα στοιχεία επικοινωνήστε με τη MECCANO S.A. Η εταιρεία της MECCANO S.A. δεν δεχεται καμία ευθύνη για τυχόν ατυχήματα ή άλλους τραυματισμούς που οφείλονται στο (i) μη τήρηση των οδηγιών συναρμολόγησης, (ii) χρήση των εξαρτημάτων διαφορετικά από ό,τι προβλέπεται στις οδηγίες, (iii) αλλαγή ή τροποποίηση των εξαρτημάτων. Η εταιρεία MECCANO σέβεται τη ασφάλεια των παιδιών: τα μοντέλα της εταιρείας δοκιμάζονται από παιδιά.
- JH** 本製品のモデル、部品は、MECCANO S.A. の独自のものであり、特許、商標、著作権、工業デザイン、その他の権利で保護されています。MECCANO S.A. は、本製品の設計、モデル、商標、著作権、工業デザイン、その他の権利を、多くの国で法的に保護されています。MECCANO S.A. は、(i) 組み立て指示に従わずに、(ii) 指示された用途以外の用途で部品を使用し、(iii) 部品を改造または変更した場合、発生する事故や損害について責任を負いません。MECCANO S.A. は、子供の安全を確保するために、すべてのモデルを子供がテストしています。